

**U.I.LAPP GmbH**  
 Schulze-Delitzsch-Straße 25  
 D-70565 Stuttgart  
 Tel.0711/7838-1010  
 Internet:www.lappkabel.de



## Bedienungsanleitung / *Instruction sheet* **SKINTOP® CLICK / CLICK-R**

**Schutzart / Protection class:**

Ø12 IP 68, 4bar (30min) nach/in acc. to EN 60 529  
 Ø16 - Ø25 IP 68, 5bar (30min) nach/in acc. to EN 60 529  
 Ø32 IP 68, 1bar (30min) nach/in acc. to EN 60 529  
 (Bei Größe Ø32 ist eine Fase von 45° in der Gehäusebohrung notwendig, um IP68 zu erreichen / To reach IP68 for the size Ø32, the holes in the housing use a chamfer of 45°)

**Temperaturbereich / Temperature range:**

Dynamisch -20°C bis +100°C / *Dynamic -20°C up to 100°C*  
 Statisch -40°C bis +100°C / *Statically -40°C up to +100°C*

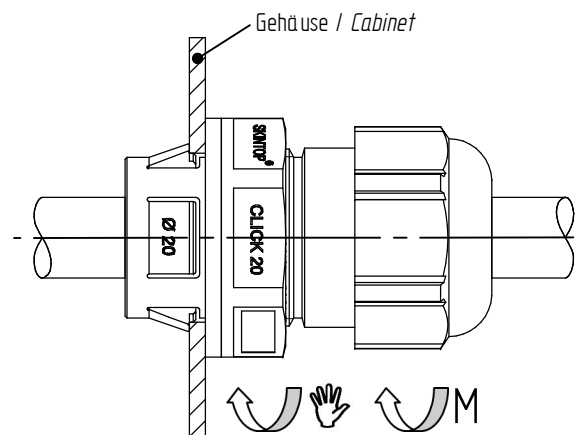

**Technische Tabelle / Technical table:**

Bezeichnung / Product		Durchgangsbohrung / Diameter for unthreaded holes (mm)	Anzugsdrehmoment / Torque rate M (Nm)	Klemm- und Dichtbereich / Clamping and sealing range		Approbationen / Approvals			
Größe / Size				DIN IEC 62444 Klemmbereich / Clamping range (mm)	UL 514 B Klemmbereich / Clamping range (mm)	VDE	UL Rec.	UL Listed	DNV
Ø12	CLICK	12,3 -0,2	1,0	4,5 - 7	3,5 - 7	✓	✓		✓
	CLICK-R			3,5 - 5	2,5 - 5				
Ø16	CLICK	16,3 -0,2	2,5	5 - 9	4,5 - 10	✓	✓		✓
	CLICK-R			4 - 7	2,5 - 7				
Ø20	CLICK	20,3 -0,2	6,0	7 - 13	8 - 12	✓		✓	✓
	CLICK-R			5 - 10	7 - 10				
Ø25	CLICK	25,3 -0,2	8,0	9 - 17	11 - 17	✓		✓	✓
	CLICK-R			6 - 13	11 - 13				
Ø32	CLICK	32,3 -0,2	7,0	11 - 20	12,5 - 21	✓		✓	✓
	CLICK-R			7 - 15	10 - 15				

UL File No. E 79903, Control Number 54 B 2

**Hinweis / Note:**

Sollte der Inhalt dieser Verpackung auf neue Verpackungen verteilt werden, so muss jeder neuen Verpackung eine Kopie dieser Bedienungsanleitung beigelegt werden.  
 If the content of this bag will be split on two or more units, a copy of this instruction sheet must be placed in every packing unit.

Montageanleitung auf der Rückseite / *Assembly instruction on the back*



**Montage / Assembly:**



1. Verschraubung positionieren und in Gehäuse einCLICKen.  
 (alle Rastnasen müssen eingerastet sein).  
*1. Position and press the gland into the housing. (all snap-fits have to be clicked)*



2. Druckmutter durch Linksdrehung handfest anziehen und somit Verschraubung am Gehäuse befestigen.  
*2. Hand screw the pressure nut counter clockwise to fasten the gland.*



3. Kabel einführen.  
*3. Lead the cable through.*

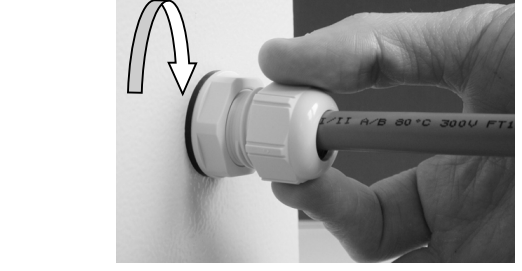

4. Hutmutter per Hand, durch Rechtsdrehen, anziehen, während die untenliegende Druckmutter gehalten wird.  
*4. Tighten the cap nut by the hand with a clockwise rotation during you hold the pressure nut.*



5. Mit vorgeschriebenem Drehmoment nachziehen.  
 (je nach Anwendungsfall muss Druckmutter gehalten werden)  
*5. Retighten the cap nut with prescribed torque. (depending on the application, the pressure nut must be held)*

**Demontage / Disassembly:**

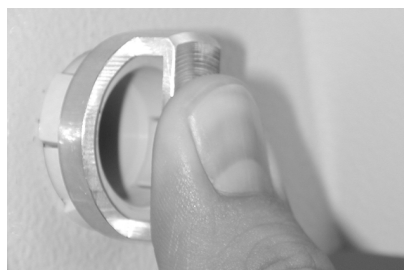

1. Demontagewerkzeug positionieren und über Rastnasen drücken.  
*1. Position the disassembly tool and push the tool over latch to unlock.*

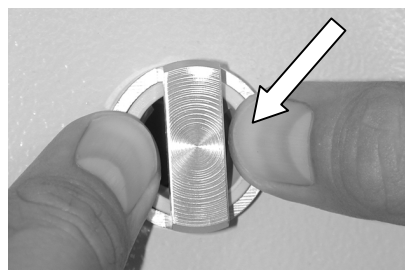

2. Arretierung durch Druck auf Unterseite der SKINTOP® CLICK lösen.  
*2. Open latch system by pressing with both thumbs on SKINTOP® CLICK.*

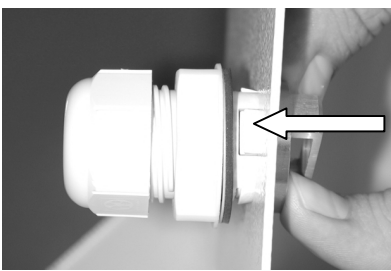

3. Mit beiden Daumen SKINTOP® CLICK nach außen drücken.  
*3. Push out SKINTOP® CLICK with both thumbs.*